

ZB

GRUPO ZONA DE BAÑO

LLEGÓ
EL MOMENTO DE
DISFRUTAR
DE TU PISCINA

EDICIÓN 2023 / 2024



DESCUBRE
CÓMO CONSEGUIR
UNOS PRECIOS ÚNICOS
EN NUESTRO CLUB ZB



MUCHO MÁS EN
www.zonadb.es

PISCINAS
EQUIPAMIENTO
ILUMINACIÓN
LIMPIEZA
TRATAMIENTO DE AGUA
DESCALCIFICACIÓN Y
OSMOSIS
CLIMATIZACIÓN
SEGURIDAD
SPAS
SAUNAS

¡BUSCA TU TIENDA MÁS CERCANA!

Te ofrecemos asesoramiento personalizado y FINANCIACIÓN

PUBLICIDAD

ZB

PUNTOS DE VENTA

ALICANTE

AIGUANET GARDEN AND POOL - Javea
NEW CHEM - San Vicente del Raspeig
PISCINAS LOS BALCONES - Torrevieja
IPOOL CENTER - Alicante
PISCIBLUE PINAR - Pinar de Campoverde

ALMERÍA

AQUAINDESA - Huércal de Almería

BARCELONA

ALELLA PISCINES - Alella
D'EXTERIORS - Palau Solità i Plegamans
REINDESA BCN - Barcelona
PC POOLS - Manresa
REINDESA VALLDOREIX - Valldoreix

CANTABRIA

SOLUCIONA - Igollo de Camargo

CASTELLÓN

CONSAN PISCINAS - Vinaroz

CÓRDOBA

PISCINAS CARRIÓN - Córdoba

CIUDAD REAL

PISCINAS TOMELLOSO - Tomelloso

FUERTEVENTURA

POOLMARK PISCINAS - El Matorral

GIRONA

PISCINAS DE LA FLOR - Balnes
PISCINES GELMI - Figueres
REINDESA PLATJA D'ARO - Castell - Platja d'Aro

GRAN CANARIA

SOLICAN PISCINAS - Las Huesas - Telde

HUELVA

JULYPOOL - Aljaraque

HUESCA

CIP - Monzón

IBIZA

PISCINAS JESÚS - Ntra Señora de Jesús

LANZAROTE

SUMINISTROS JL CABRERA - Tías

LEÓN

OCIO JARDIN CARRETERO - León

LLEIDA

PISCINAS PIERA - El Palau d'Anglasola

LOGROÑO

GADE PISCINAS - Logroño

MADRID

CALDARIUM - Rivas Vaciamadrid
GRIFONSUR - Griñón
POOL & THE GANG - Ajalvir
KAU PISCINAS - Soto de Real

MENORCA

PISCINAS PILIO - Ciutadella

MURCIA

PISCIBLUE - San Javier
SOL Y AGUA 2M - Molina de Segura

NAVARRA

AZ PISCINAS - Villava

PALMA DE MALLORCA

SILLERO E HIJOS - Palma de Mallorca

SANTA CRUZ DE TENERIFE

TECNODRY CANARIAS - Los Realejos

SEGOVIA

AISLAMAX - Valseca

SEVILLA

LA MAYORISTA DEL AGUA - San José de la Rinconada

TARRAGONA

AQUASERVEIS AMETLLA - L'Ametlla de Mar
COSTA PISCINAS - Segur de Calafell
AQUASERVEIS BAIX CAMP - Reus
PISCINES CENTER - Amposta

TERUEL

GUADALOPE PISCINAS - Alcañiz

TOLEDO

AQUA-GARDEN - El Casar de Escalona

VALENCIA

PISCINAS HERMONT - Gandia
POOLPLAY - Valencia

VALLADOLID

NAVARRO ATH - Valladolid

VITORIA

AIT - Vitoria-Gasteiz



ZB

GRUPOZONADEBAÑO

FINANCIACIÓN EN 10 MESES SIN INTERESES

TAE 0%*



cetelem

GRUPO BNP PARIBAS

Consulta en tu tienda Zona de Baño las condiciones de financiación que más se adapten a tus necesidades.

*Importe mínimo 120€. Ejemplo de financiación para 600€ en 10 cuotas. Cuota mensual de 60€. Sin comisión de formalización. TIN 0% TAE 0%. Importe total adeudado 600€. Coste total del crédito 0€. Intereses subvencionados por ZONA DE BAÑO. Oferta ofrecida por Banco Cetelem S.A.U., y válida hasta el 29/02/2024.

NUESTRAS MARCAS



SUMARIO

PRODUCTOS ZB AQUANATUR	4
PRODUCTOS CONECTIVIDAD	6
FILTRACIÓN	
Filtros Hayward	8
Filtro ZB Aquanatur	9
Casetas de filtración y válvulas	10
Filtros de cartucho	11
Medios filtrantes	13
Bomba ZB Aquanatur LUX	15
Bombas Filtración	16
Bomba ZB Aquanatur VIC	17
Bombas de velocidad variable	18
Energía solar	20
Cuadros eléctricos exclusivos	21
ILUMINACIÓN LED	23
EQUIPAMIENTO	
Juegos de agua	24
Contracorrientes	25
Escaleras y pasamanos	26
Toboganes y trampolines	27
Duchas	28
Duchas solares	29
OCIO Y FITNESS- POOL	31
LIMPIEZA	
Material de limpieza	32
Robots limpiafondos de Aspiración e Impulsión	35
Robots limpiafondos eléctricos ZB Aquanatur	36
Robots limpiafondos Dolphin S	37
Robots limpiafondos Active	38
Robots limpiafondos sin cables	39
Robots limpiafondos Eléctricos	40
PISCINAS PÚBLICAS	
Robots limpiafondos Dolphin	42
Robots limpiafondos piscinas públicas	43
Filtración. Cubiertas. Electrólisis	44
Juegos. Escaleras. Elevador	45
TRATAMIENTO DE AGUA	
Análisis del agua	46
Productos Químicos ZB Aquanatur	47
Dosificación. Equipos ultravioleta	53
Electrólisis ZB Aquanatur	54
Electrólisis: Cloración salina e Hidrólisis	57
CLIMATIZACIÓN Y CUBIERTAS	
Bombas de calor ZB Aquanatur	58
Bombas de calor	61
Cubiertas Telescópicas	62
Cubiertas Automáticas	64
Cobertores y enrolladores	66
SEGURIDAD	
Alarmas y Vallas de Piscina	69
PISCINAS Y EXTERIORES	
Revestimientos: Gresite	70
Construcción: Piscinas de Gunita	72
Rehabilitación e Impermeabilización	73
Reparación: Liner y Encofrados	74
Lámina armada	76
Piscinas de poliéster	78
Piscinas elevadas	80
Piscinas desmontables	81
Accesorios para piscinas desmontables	82
SPAS	
Spas	84
SAUNAS. Finlandesas e Infrarrojos	87
OSMOSIS	88
DESCALCIFICACIÓN	90

10 RAZONES PARA CONFIAR EN ZONA DE BAÑO:

- 1 Ventajas y productos exclusivos.
- 2 Este catálogo de referencia con multitud de artículos y consejos.
- 3 Especialistas a tu servicio.
- 4 Precios bajos y claros.
- 5 Una amplia selección de productos.
- 6 Distribuimos las mejores marcas de los mejores fabricantes.
- 7 Asesoramiento profesional.
- 8 Presupuestos personalizados.
- 9 Atención directa con tiendas especializadas.
- 10 Garantías.

Desde hace 20 años el Grupo ZB asesora a todos los amantes de su piscina. Si eres uno de ellos, queremos proporcionarte un asesoramiento adecuado a tus necesidades.

Te presentamos nuestra marca exclusiva ZB Aquanatur y nuestros equipos recomendados, que solo encontrarás en el 1er grupo de tiendas profesionales para la piscina Zona de Baño.

FILTRACIÓN

ver página 9



BOMBAS

ver página 15



VIDRIO FILTRANTE

ver página 13



CUADROS ELÉCTRICOS

ver página 21



MANGUERA AUTOFLOTANTE

ver página 32



PRODUCTOS QUÍMICOS

ver página 47





ELECTRÓLISIS SALINA

ver página 54



LIMPIAFONDOS ELÉCTRICOS

ver página 36



ILUMINACIÓN

ver página 23



BOMBAS DE CALOR

ver página 58



DESCALCIFICACIÓN Y OSMOSIS

ver página 90



LÁMINA ARMADA

ver página 76

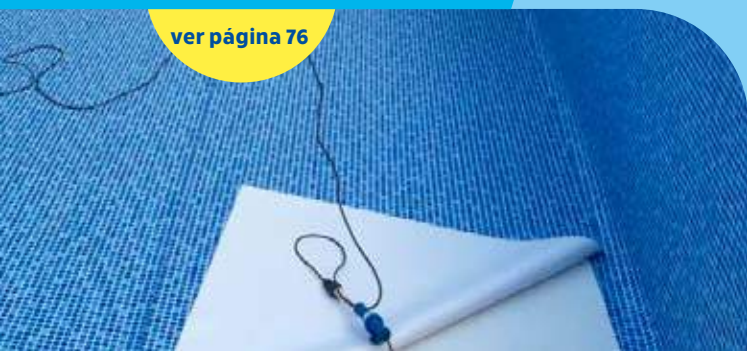

CUBIERTAS AUTOMÁTICAS

ver página 64



ZB AQUA NATUR

ZB EXPERT Y ZB SMART

Control WiFi.

Controla tu piscina desde tu smartphone al instalar un equipo de electrólisis.

Última generación de clorador salino que a través de tu pantalla táctil o del módulo WiFi integrado, puedes controlar hasta 4 funciones de tu piscina: cloración, bomba de filtración, luces, bomba de calor, cubierta, etc. Siempre conectado a tu piscina.



HAMMER I

Limpia el fondo de tu piscina desde tu smartphone.

Robot limpiafondos que puedes programar a través de tu teléfono móvil y mediante bluetooth: las horas de funcionamiento, tipo de trabajo: sólo suelo, suelo y paredes o línea de flotación, o manejarlo manualmente. Todo ello a través de una APP muy intuitiva.



TIRAS AQUACHECK

Control del agua a través de tu smartphone.

La combinación de tiras AQUACHECK y el móvil hace que sepamos en segundos los parámetros principales del estado del agua de tu piscina: cloro, pH, sal.

Además, la aplicación nos aconseja el tratamiento necesario para mantener el agua en condiciones óptimas.



BLUE CONNECT

Saber el estado del agua de tu piscina estés donde estés.

Analizador del agua de tu piscina: cloro, pH, sal y temperatura. Mediante WiFi, te dará hasta 20 mediciones al día, comunicando a tu smartphone el estado.

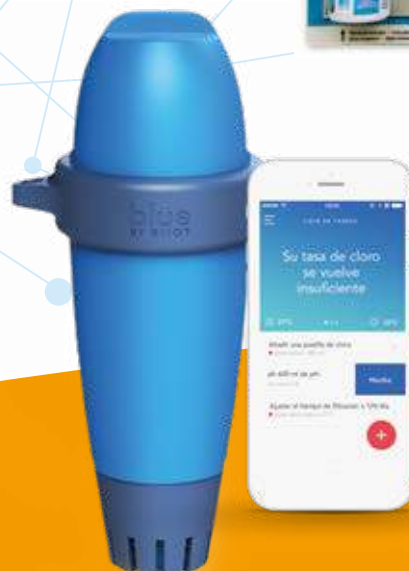

Con ZB el futuro está presente!

EXCLUSIVOS GRUPO ZONA DE BAÑO

CUADRO ELÉCTRICO CON WIFI

Diseñado tanto para la protección de una bomba de filtración como para los focos.

El control se realiza con una app para móvil.



DOMO POOL

Control del jardín y la piscina desde tu smartphone.

Con DOMO-POOL tendrás el control de hasta 6 funciones. Podrás encender, apagar o programar la filtración, la temperatura a través de la bomba de calor, luces, riego, cubierta, etc. y regula el cloro, pH y salinidad.

Compatible con los cloradores salinos ZB. Todo ello por WiFi desde tu smartphone.



BOMBA DE CALOR ZB AQUANATUR

Programar la temperatura del agua de tu piscina desde el smartphone.

Las bombas de calor ZB AQUANATUR, FULL INVERTER reversibles, además de tener el mejor rendimiento, arranque suave y de las más silenciosas del mercado, viene integrado con un módulo WiFi que te permite controlar de forma remota la temperatura del agua de tu piscina.



PRODUCTO

ZB AQUA NATUR

FILTRACIÓN

¡Lo verás todo claro!

FILTROS



Sabías qué...?

El equipo de filtración básico está compuesto por:
FILTRO + BOMBA + CUADRO ELÉCTRICO

La filtración de la piscina es fundamental para conseguir un agua en óptimas condiciones. Esto junto a un buen asesoramiento en producto y equipamiento para la desinfección del agua. En Zona de Baño te asesoramos para la elección de tu equipo de filtración y te aconsejaremos según el volumen y el uso de la piscina, de cuáles son los equipos que mejor funcionarán, para que el agua de tu piscina sea cristalina.

Existen muchas posibilidades a la hora de escoger un filtro. Desde filtros de poco diámetro y muy económicos con pequeños motores para piscinas con poco volumen y poco uso, hasta filtros laminados reforzados, con más garantía adicional, como nuestro filtro exclusivo ZB Aquanatur Etna, en diferentes diámetros. Déjate aconsejar por nuestros profesionales.

¡Filtración excelente!

Filtro laminado fabricado en poliéster y reforzado en fibra de vidrio. Incluye: Manómetro y válvula selectora de 6 vías con enlaces de 1 1/2" en los filtros de \varnothing 500 y \varnothing 600 mm, y 2" en \varnothing 780 mm.

- Altura óptima para su instalación en casetas compactas.
- Gran abertura superior para facilitar la carga de arena o vidrio (cristal).
- Hasta 3 años de garantía en el depósito.



FILTRO HAYWARD POWERLINE (CON VÁLVULA LATERAL)

\varnothing	520 mm	600 mm
Caudal a 50 m ³ /h/m ³	10 m ³ /h	14 m ³ /h
Carga arena de sílex	100 kg	150 kg
Carga de vidrio filtrante	85 kg	130 kg
Vol. piscina recomendado	50 m ³	80 m ³
	410,00 €	460,00 €



PRODUCTO

ZB AQUA NATUR

FILTRO ZB AQUANATUR IRAZU LAMINADO

\varnothing 500 mm	\varnothing 600 mm	\varnothing 780 mm
10 m ³ /h	14 m ³ /h	22 m ³ /h
440,00 €	460,00 €	760,00 €

KIT DE FILTRACIÓN PEQUEÑAS PISCINAS

Ver página 82



POWERLINE FILTRACIÓN

0,25 HP	0,33 HP	0,50 HP	0,75 HP	1,00 HP
4 m ³ /h LHP	6 m ³ /h LHP	8 m ³ /h LHP	10 m ³ /h LHP	14 m ³ /h LHP
429,00 €	449,00 €	549,00 €	589,00 €	599,00 €

KIT FILTRO + BOMBA

4 m ³ /h	6 m ³ /h	10 m ³ /h
Bomba 0,25 CV	Bomba 0,33 CV	Bomba 0,75 CV

Grupo de filtración con filtro soplado y bomba de la marca HAYWARD con la mejor garantía. Instalados en una pequeña plataforma e incluye kit de uniones. Ideal para piscinas pequeñas y/o locales técnicos con poco espacio.



KIT DE FILTRACIÓN

Filtro de 410 mm con posibilidad de bomba de 0,50 CV o 0,33 CV. Ias 2 con prefiltro y válvula 6 vías.

Fabricados en polietileno de alta densidad. Provistos de purgador automático, válvula lateral de 6 posiciones, manómetro, cuba anticorrosión, base inyectada en ABS para una perfecta fijación del filtro, conexiones: 1/2 y 2 pulgadas.



Ver página 13

MATERIAL FILTRANTE

Es muy importante la elección de un lecho filtrante según nuestras necesidades (arena, vidrio, diatomeas, cartuchos...).

ZB AQUA NATUR

El filtro ZB AQUANATUR ETNA es un filtro laminado en poliéster y fibra de vidrio, lo que le confiere una altísima calidad, obteniendo un funcionamiento óptimo incluso a altas presiones de trabajo. Incluye: Manómetro y válvula selectora de 6 vías con enlaces de 1 1/2" en los filtros de ø 500 y ø 600 mm, y 2" en ø 750 mm. La correcta filtración se obtiene con la correcta elección del conjunto de filtración. Elija la mejor combinación de bomba, filtro y lecho filtrante.



Filtro ETNA
750mm
780 €

Filtro ETNA
500mm
450 €

PRODUCTO
ZB AQUA NATUR



Filtro ETNA
600mm
480 €

FILTRO ZB AQUANATUR ETNA

Ø	500 mm	600 mm	750 mm	
Caudal a 50 m³/h/m2	9 m³/h	14 m³/h	22 m³/h	
Carga de arena de sílex	90 kg	125 kg	305 kg	
Carga de vidrio filtrante	80 kg	110 kg	260 kg	
Vol. piscina recomendado	50 m³	80 m³	110 m³	
PVP	450,00 €	480,00 €	780,00 €	
Bomba recomendada ZB AQUANATUR	¾ cv	1 cv	1,5 cv	
Dimensiones (ver gráfico)	H	855 mm	900 mm	1035 mm
	M	415 mm	455 mm	555 mm
	N	290 mm	330 mm	325 mm
	D	530 mm	630 mm	780 mm



FILTRACIÓN

CASETAS DE FILTRACIÓN

Casetas Enterradas desde **1.500€**



Casetas Enterradas

VACÍAS	CON FILTRO ZB IRAZU + BOMBA ZB AQUANATUR
Para filtro ø 500 mm	Filtro ø 500 + Bomba 3/4 CV
Para filtro ø 600 mm	Filtro ø 600 + Bomba 1 CV

Casetas Elevadas



CON FILTRO ZB IRAZU + BOMBA ZB AQUANATUR

Filtro ø 500 + Bomba 3/4 CV

Filtro ø 600 + Bomba 1 CV

Casetas Elevadas desde **1.330€**

- Casetas o cobertizos de ordenación exterior con doble puerta y tapa abatible.
- Material : polipropileno inyectado.
- Textura efecto madera.
- Posibilidad de cierre con candado.
- Fácil montaje mediante Sistema Click.
- Suelo incluido y elevado para aislar del agua.
- Tapa de fácil apertura con pistón hidráulico.
- No necesario mantenimiento.
- Capacidad: 1200 L.

Casetas Semi-Enterradas

VACÍAS	CON FILTRO ZB IRAZU + BOMBA STARPUMP
Para filtro ø 600 mm	Filtro ø 500 + Bomba 3/4 CV
	Filtro ø 600 + Bomba 1 CV



Sabías qué...?

Las casetas están fabricadas en materiales resistentes a la intemperie. En su interior se instala un equipo de depuración con filtro de arena, vidrio o cartucho, válvula selectora, bomba de recirculación y batería de válvulas, (SIN CUADRO ELÉCTRICO), además de otros equipos, como los de dosificación o electrólisis.

VÁLVULAS SELECTORAS

Para obtener agua en condiciones óptimas, el sistema de filtración debe trabajar diariamente de forma adecuada y con los lavados del filtro requeridos en cada momento.

Una válvula selectora automática permite al usuario despreocuparse totalmente de la problemática de la filtración de su piscina. Con una simple programación del teclado integrado, el sistema le permitirá obtener un funcionamiento totalmente automático de su piscina.

ZB AQUA NATUR

Conjunto desde **1.820€**

CASETA ENTERRADA O ELEVADA + FILTRO ZB AQUANATUR ETNA + BOMBA VIC



AUTOMÁTICA
VRAC III BASIC
11/2" Lateral
890,00 €



PRODUCTO
ZB AQUA NATUR
MANUAL
FILTRO AQUANATUR
160,00 €

FILTRACIÓN

Filtro de Cartucho desde **380 €**

FILTROS DE CARTUCHO

FILTRO SWIMCLEAR MULTICARTUCHO

30 m³/h

1.250,00 €

- 2 veces más eficaz que el filtro de arena: 20 a 25 micras.
- Sin contralavado. Ahorro de agua.
- Posibilidad de instalación en exterior gracias a su cuba resistente a intemperie.
- Se requiere una altura mínima de 650 mm por encima del filtro para la apertura.



FILTRO STAR CLEAR DE CARTUCHO

5,7 m³/h

11 m³/h



El filtro de cartucho presenta la ventaja de una buena filtración, entre 20 y 25 micras. Es compacto y particularmente adecuado para lugares con poco espacio y permite evitar descargas de agua clorada cada vez más reglamentadas. Para limpiarlo, es suficiente con sacar el cartucho y enjuagarlo con un poco de agua del grifo.



Sabías qué...?

La reducción en la frecuencia del retrolavado de un filtro de arena puede significar ahorrar miles de litros de agua al año en una piscina residencial media.



Consejo

Para obtener la mejor calidad de filtración del agua de tu piscina, limpia y cambia regularmente los cartuchos de tu filtro depurador.

PREFILTRO CENTRÍFUGO MULTICYCLONE 12

- El MultiCyclone está diseñado para filtrar la suciedad que es más pesada que el agua, la suciedad que está flotando no podrá ser filtrada a través de la filtración centrífuga.
- Solamente necesita 15 litros de agua para limpiar el MultiCyclone.
- Al mismo tiempo que la bomba está funcionando, simplemente tendrá que abrir la válvula de purga hasta que la suciedad haya salido fuera.
- El MultiCyclone es fácil de instalar y es apropiado para la mayor parte de los sistemas de filtración de piscina. No tiene piezas en movimiento que se puedan desgastar y necesitar ser sustituidas.
- Recomendado en piscinas con cloración salina.

MULTI
CYCLONE 12 desde **440 €**

Descubra los 3 nuevos filtros de cartucho SwimClear, su diseño ha permitido mejorar considerablemente la eficiencia hidráulica y la calidad de filtración:

- Optimización de la hidráulica: mejor distribución del agua alrededor del cartucho, el filtro captura más residuos.
- Filtración eco-responsable: ahorro de energía y de productos químicos.
- Fácil instalación y mantenimiento.

FILTRO SWIMCLEAR

DE CARTUCHO

20 m³/h 25 m³/h 30 m³/h 50 m³/h

630,00 € 720,00 € 860,00 € 1.200,00 €



FILTROS AUTOLIMPIABLES

Filtro de Cartucho con posibilidad de contralavado. Diseño y funcionalidad óptima.

- Filtración más eficiente: sistema de redirección del flujo de agua.
- Favorece al reparto homogéneo de la suciedad, aumentando la vida útil del filtro.
- Incluye válvula selectora.
- Fácil de limpiar.
- Compatible con equipos de filtrado y bombeo actuales.

FILTRO NANOFIBER DE CARTUCHO

150	820,00 €
180 - 14 m ³ /h	880,00 €
200	860,00 €



EL MEJOR MEDIO DE FILTRADO

AFM[®]
ACTIVATED FILTER MEDIA
new generation

Nadar en agua potable es posible ¡Infórmese!



EL ÚNICO QUE FILTRA EL 95% DE PARTÍCULAS DE 1 MICRA



EL AGUA MÁS SEGURA

Previene el crecimiento de bacterias y canales preferentes en el lecho filtrante



EL AGUA MÁS SALUDABLE

Previene la formación de dañinos THM y olor a cloro (tricloraminas)



LA FILTRACIÓN MÁS SOSTENIBLE

Proporciona un rendimiento estable superior a todos los otros medios filtrantes



EL AGUA MÁS TRANSPARENTE

Ofrece una filtración estable y constante por debajo de 1 micra. Certificado por IFTS



LOS COSTES MÁS BAJOS

El menor consumo de químicos y unos ahorros sustanciales en agua de contralavados

Ver video AFM[®] ng



PSPPOOL
EQUIPMENT



NSF/ANSI 61

¡PORQUE NO TODOS LOS CRISTALES SON IGUALES!

Rendimiento de eliminación del tamaño de partículas

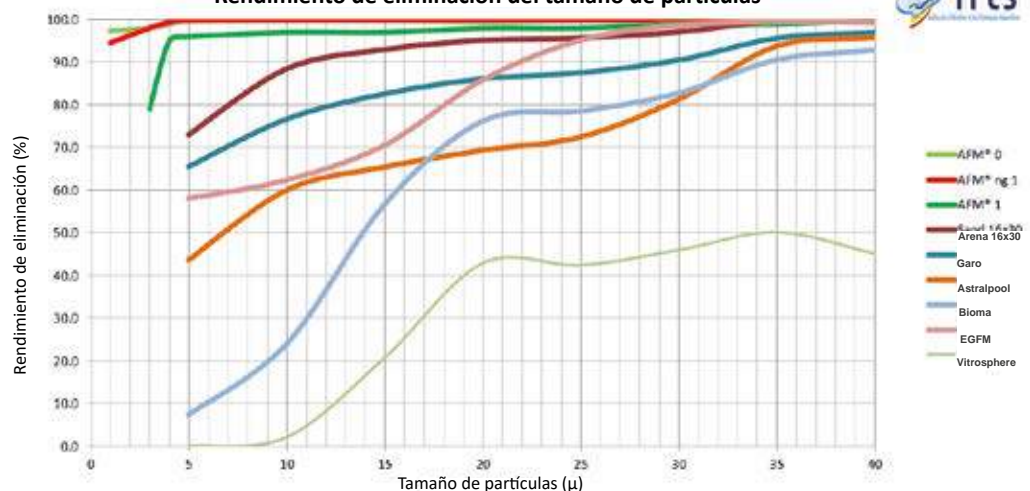

ifts

FILTRACIÓN

VIDRIO FILTRANTE

BENEFICIOS DEL VIDRIO FILTRANTE:

- Mayor calidad y claridad del agua, al filtrar partículas más pequeñas.
- Mayor resistencia a ser contaminado, debido a su superficie pulida.
- Más fácil de limpiar, usando hasta un 50% menos de agua en cada lavado.
- Ahorro energético, ya que requiere de menos lavados y de menor duración.
- Gran resistencia al desgaste por erosión, alargando su vida útil mas allá de la vida del filtro.
- Reduce el consumo de productos químicos ya que impide la proliferación de algas y bacterias en el interior del filtro.
- Totalmente compatible con cualquier filtro de sílex.
- Menor cantidad de carga filtrante, ya que debido a su alta densidad frente al sílex hace que necesite únicamente un 85% de la carga habitual.
- AENOR certifica que la procedencia de la materia prima proviene de vidrio de preconsumo garantizando siempre un vidrio puro y sin materia orgánica ni residuos.

LA MEJOR
RELACIÓN
CALIDAD
PRECIO

PRODUCTO
**ZB AQUA
NATUR**

Las **diatomeas** son fósiles de origen marino, con gran diversidad de formas, que favorecen la retención de las partículas en suspensión por lo que aumentan el rendimiento de la filtración (aptas para filtros de diatomeas).

DIATOMEAS

Saco de 25 Kg
CELITE 545

DIATOMEAS CELATON

Saco de 20 Kg



ARENA DE SILEX

Saco de 25 Kg

Arena y grava para filtros de piscinas de sílice húmeda con gran porcentaje de pureza. Compuesto resultante de la combinación del sílice con el Oxígeno (esta molécula es insoluble al agua) Granulometría controlada. Consultad según su filtro.



Fabricado ecológicamente
a partir de vidrio reciclado.

Rendimiento superior al sílice.

Su duración es ilimitada.



SACO DE VIDRIO FILTRANTE

ZB AQUANATUR

20 Kg / Grado 1 (0,6 - 1,2) 20 Kg / Grado 2 (1,2 - 2,0)

Sabías qué...?

La filtración es determinante en la limpieza y claridad del agua de nuestra piscina. La correcta filtración se obtiene con la correcta elección del conjunto de filtración. En tu tienda Zona de Baño te ayudamos a elegir la mejor combinación de bomba, filtro y lecho filtrante.



Consejo

A la hora de sustituir la arena cambia a Vidrio ZB Aquanatur. Es totalmente compatible con un filtro de arena.



¿QUÉ ES AFM®?

EL ÚNICO MEDIO DE FILTRADO CAPAZ DE FILTRAR MÁS DEL 95% DE PARTÍCULAS DE 1 MICRA.

Resultado de 35 años de Investigación y Desarrollo, AFM® (Activated Filter Media) es el sustituto de la arena, que puede instalarse en cualquier tipo de filtro de arena sin realizar modificaciones.

Fabricado de vidrio verde y marrón, AFM® ha sido sometido a un proceso único de activación que lo convierte en auto-esterilizante y que le proporciona un mayor rendimiento de filtración mecánico y electrostático.



COMFORT

65 modelos para el encaje perfecto en su piscina

MICRO 0,25-0,50 HP

La bomba ideal para piscinas desmontables



2900 rpm

PSH Design

MINI 0,33-1,5 HP

La bomba para tu piscina en casa



NUEVO NEW NOUVEAU

2900 rpm

IE3 MOTOR

PSH Design

ND.2 0,8-2 HP

Versión actualizada de la ND.1



2900 rpm

IE3 MOTOR

PSH Design

MAXI 1,5-4 HP

La más grande de la gama



2900 rpm

IE3 MOTOR

PSH Design

MINI-SOLAR

Conexión directa a placas o alternativamente a red. La bomba se encarga de todo lo demás. Motor de imanes permanentes.



NUEVO NEW NOUVEAU

PM MOTOR

KIT FILTRACIÓN

Perfecto para piscinas desmontables con válvula 6 vías y conexión Ø 32-38



ENDURANCE

Gama para piscina pública con más de 300 modelos disponible para cubrir cualquier necesidad.

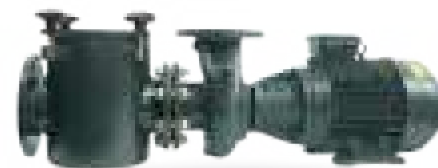

1450 rpm

2900 rpm

IE3 MOTOR



GRAPHITE

PSH Design



BOMBA ZB AQUANATUR LUX



Consejo

Para bombas de potencias mayores dirígete al apartado de piscinas de grandes dimensiones en la pág. 44



Desde **370 €**

Motor clase **IE3**

Equivalente a A+++

Eficiencia Premium

BOMBA ZB AQUANATUR LUX

	1/2 CV	3/4 CV	1 CV	1,15 CV	1,5 CV	2 CV	1 CV	1,15 CV	1,5 CV	2 CV
Monofásico	✓	✓	✓	✓	✓	✓				
Trifásico							✓	✓	✓	✓
Caudal (10 m.c.a)	8 m³/h	12 m³/h	13 m³/h	14 m³/h	22 m³/h	25 m³/h	13 m³/h	14 m³/h	22 m³/h	25 m³/h
Consumo	0,37 kW	0,55 kW	0,65 kW	0,85 kW	1,10 kW	1,50 kW	0,65 kW	0,75 kW	1,10 kW	1,50 kW
Volumen piscina	30 m³	50 m³	80 m³	90 m³	110 m³	120 m³	80 m³	90 m³	110 m³	120 m³
Filtro ZB recomendado	Ø 400	Ø 500	Ø 600	Ø 650	Ø 750	Ø 900	Ø 600	Ø 650	Ø 750	Ø 900
P.V.P	370,00 €	390,00 €	400,00 €	420,00 €	500,00 €	530,00 €	420,00 €	430,00 €	530,00 €	550,00 €

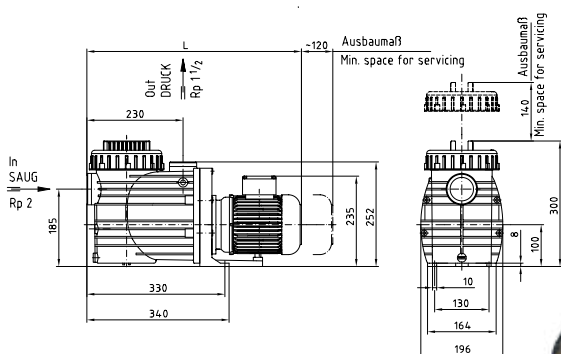

CARACTERÍSTICAS:

- Bomba tipo monobloc con cestillo para prefiltro de gran capacidad.
- Eje de motor separado totalmente del agua de la piscina. Total separación eléctrica.
- Protección térmica incluida en bombas hasta 1 CV.
- Tapa de prefiltro transparente reforzada con llave para su apertura.
- Tornillería inoxidable.
- Aspiración en 2" para evitar pérdida de carga.
- Temperatura de trabajo hasta 60°.
- Motor con protección IP55 aislamiento clase F 2850 r.p.m.



PRODUCTO

ZB AQUA NATUR

Las bombas ZB Aquanatur son las bombas con mejor calidad / precio del mercado, desde 1/2 CV a 3 CV.

FILTRACIÓN

BOMBAS FILTRACIÓN

Bomba Star Pump desde **230 €**



BOMBA HAYWARD DE DIMENSIONES REDUCIDAS:

- Resultados excepcionales, una de las mejores de su categoría.
- Cesta de prefiltro de 1,1 litros.
- El prefiltro se abre fácilmente por la tapa de un cuarto de vuelta.
- Salida en 50 mm o adaptadores acanalados \varnothing 32/38 mm (INCLUIDOS).

BOMBA STAR PUMP

1/4 CV (5,4 m ³ /h)	1/3 CV (7,3 m ³ /h)	1/2 CV (10,8 m ³ /h)	3/4 CV (13 m ³ /h)	1 CV (15 m ³ /h)	1,5 CV (17,2 m ³ /h)
230,00 €	235,00 €	240,00 €	260,00 €	290,00 €	310,00 €

KS Monofásica desde **410 €**



BOMBAS AUTO-ASPIRANTES MONOFÁSICAS: KRIPSOL

- Cuerpo de bomba en termoplástico inyectado.
- Turbina en noryl con F.V. y con inserto en AISI 303.
- Tapa de cuerpo en policarbonato transparente, cierre por medio de palomillas abatibles con espárragos en acero inoxidable y anillo tórico.
- Motor: protección IP 55, aislamiento clase F, 50 Hz, 2.850 r.p.m.
- Estas bombas pueden ser usadas con agua de mar.

BOMBA KS MONOFÁSICA

3/4 CV (11,5 m ³ /h)	1 CV (15 m ³ /h)	1,5 CV (21,9 m ³ /h)	2 CV (25,7 m ³ /h)	3 CV (29,5 m ³ /h)
410,00 €	420,00 €	450,00 €	530,00 €	630,00 €

Bomba Silen desde **340 €**



NUEVO DISEÑO. NUEVOS MATERIALES. ULTRA-SILENCIOSA. AUTO-ASPIRANTE 4m.

RECIRCULACIÓN Y FILTRACIÓN DE AGUA EN PISCINAS PEQUEÑAS Y MEDIANAS. COMPLETAMENTE SILENCIOSAS:

- Cuerpo bomba, pie bomba, rodete, soporte sello y difusor en tecnopolímero.
- Eje motor en acero inoxidable AISI 431.
- Cierre mecánico especial en AISI 316.
- Carcasa motor en aluminio.
- Juntas en NBR. Rodamientos hasta 160 °C.

BOMBA SILEN

I 33	I 50	I 100	S 60	S 75	S 100	S 150
8 M	12 M	15 M	12 M	15 M	18 M	22 M
340,00 €	350,00 €	380,00 €	430,00 €	450,00 €	460,00 €	560,00 €

¡UNA BOMBA ECONÓMICA AL MEJOR PRECIO!

- Bomba centrífuga autoaspirante.
- Tapa de filtro roscada con palanca de mano.
- Excelente rendimiento para piscinas privadas.
- Cuerpo de bomba e impulsor: Tecno-polímero.
- Sello mecánico: cerámico / acero inoxidable.
- Motor de rendimiento continuo para trabajo pesado.

BOMBA LIBERTY

3/4 CV	1 CV	1,5 CV
210,00 €	220,00 €	250,00 €

Bomba Liberty desde **210 €**



DISEÑADA PARA LA RECIRCULACIÓN DEL AGUA DE PISCINAS PEQUEÑAS Y MEDIANAS.

- Autoaspirante hasta 4mca
- Apta para funcionar con cloradores salinos o con agua de mar.
- Disponible motor trifásico de alta eficiencia energética tipo IE3 según estándar IEC 60034-30-1.
- Protección térmica incluida en las versiones monofásicas.
- Sello mecánico y rodamientos de gran calidad.
- Tapa transparente de simple manejo que facilita el mantenimiento de la bomba.
- Cesta prefiltro incorporada en el cuerpo bomba.
- Clase de aislamiento: F.
- Protección: IP55 • Motor: 50Hz/2900 rpm.

BOMBA MINI

33 Mono	50 Mono	80 Mono	100 Mono	150 Mono	80 Tri	100 Tri	150 Tri
---------	---------	---------	----------	----------	--------	---------	---------

Bomba Mini desde **280 €**

BOMBA ZB AQUANATUR

VIC



El cuerpo de la bomba está construido con **termoplásticos de última generación.**

Las bombas son autoaspirantes de **1/2 cv hasta 3 cv** y se proporcionan con motores monofásicos y trifásicos.

En el cuerpo de la bomba se ha integrado un prefiltro para evitar la entrada de objetos extraños que pudieran dañar las partes hidráulicas de la bomba. Los motores que se suministran con el conjunto motor bomba han sido protegidos con IP-55 y acondicionados para soportar ambientes calurosos y niveles de humedad elevados. Rodamiento delantero de tamaño superior para mejorar la resistencia a esfuerzos axiales.

CARACTERÍSTICAS:

- Tuerca de prefiltro con llave para fácil apertura.
- Rosca exterior ACME75 y rosca interior estándar 2".
- Facilidad de mantenimiento del prefiltro.
- Mayor durabilidad y fiabilidad por mayor tamaño del rodamiento delantero.
- Diseño hidráulico eficiente.
- Enlaces unión tubo incluidos.

BOMBA ZB AQUANATUR VIC

MOTOR		H max.	DIMENSIONES										Ø TUBO
CV	VOLTAGE		A	B	C	De	Di	E	F	G	H	I	
3/4	230	14	581	281	246	ACME D.75	2" GAS	372	322	321	164	254	50
1	230	17	581	281	246	ACME D.75	2" GAS	372	322	321	164	254	50
1	230/380	17	581	281	246	ACME D.75	2" GAS	372	322	321	164	254	50
1 1/2	230	18	615	281	246	ACME D.75	2" GAS	372	322	321	164	254	63
2	230	18	615	281	246	ACME D.75	2" GAS	372	322	321	164	254	63
2	230/380	18	615	281	246	ACME D.75	2" GAS	372	322	321	164	254	63
3	230/380	22,5	615	281	246	ACME D.75	2" GAS	372	322	321	164	254	63

BOMBA ZB AQUANATUR VIC

	1/2 CV	1/2 CV	3/4 CV	3/4 CV	1 CV	1 CV	1,5 CV	1,5 CV	2 CV	2 CV	3 CV
Monofásico	✓		✓		✓		✓		✓		
Trifásico		✓		✓		✓		✓		✓	✓
Caudal (10 m.c.a) l/h	10.000	10.000	11.000	11.000	16.000	16.000	21.500	21.500	26.000	26.000	34.000
Consumo kW / h	0,43	0,43	0,61	0,60	0,78	0,76	1,10	1,10	1,46	1,46	2,20
Volumen piscina m³	40	40	50	50	80	80	110	110	130	130	170
Filtro ZB recomendado	Ø 500	Ø 500	Ø 500	Ø 500	Ø 600	Ø 600	Ø 750	Ø 750			
P.V.P	480,00 €	480,00 €	495,00 €	495,00 €	512,00 €	512,00 €	575,00 €	575,00 €	595,00 €	595,00 €	670,00 €

PRODUCTO

ZB AQUANATUR

Las bombas ZB Aquanatur son las bombas con mejor calidad / precio del mercado, desde 1/2 CV a 3 CV.

FILTRACIÓN

Silencio.
Ahorro.
Calidad de filtración.



BOMBAS DE VELOCIDAD VARIABLE

MÁS SILENCIOSAS

Un gran confort acústico gracias a que **las bombas giran a menos revoluciones**. Altas velocidades sólo se utilizan para los contralavados.

MÁS EFICACES

Gracias a su funcionamiento las 24 horas del día:

- El agua es filtrada, tratada y calentada **en continuo**.
- La bomba gira más despacio: **más silencioso, menos presión** y por lo tanto, **menor riesgo de fugas**.

HASTA UN 88% DE AHORRO EN TU CONSUMO DE ELECTRICIDAD

El volumen de agua total de la piscina debe ser renovado como mínimo 3 veces al día y representa el mayor gasto energético de una piscina. Por esta razón, **Hayward innova de nuevo, con las bombas de velocidad variable**.

Principio: el agua circula permanentemente a baja velocidad. Resultado: **el consumo eléctrico disminuye hasta en un 88%**

MONTAJE SENCILLO

Fácil instalación incluso en caso de renovación.

La interface usuario permite un **acceso a las informaciones** y un **control intuitivo de sus 3 velocidades**.

Bomba QP



BOMBA VELOCIDAD VARIABLE QP

1,5 HP 2 HP 3 HP

CARACTERÍSTICAS:

- Bomba de velocidad variable, apta para piscinas privadas.
- Alto rendimiento energético.
- Interface sencilla e intuitiva.
- Adaptable a las nuevas construcciones y a las sustituciones.
- Controlador incorporado con botones táctiles para la visualización de la información.
- Nueva caja de conexiones de fácil acceso.
- Tapa de apertura fácil acceso.
- Conectores de unión incluidos.
- Potente motor con protector térmico incorporado.
- Alcance máximo de succión: 2.5 m
- Doble seguridad para separar el agua y la electricidad.
- IP55 y clase F
- Diseño inteligente de interfaz de pantalla táctil completa
- Temporizador opcional para 24 horas de funcionamiento.
- Larga vida útil
- Certificado CE
- Ahorro de energía de hasta el 80%.
- Última tecnología en bombas, donde podemos variar la velocidad para adaptarla al uso que necesitemos.

Curva H/Q [Bar(m³/h)]

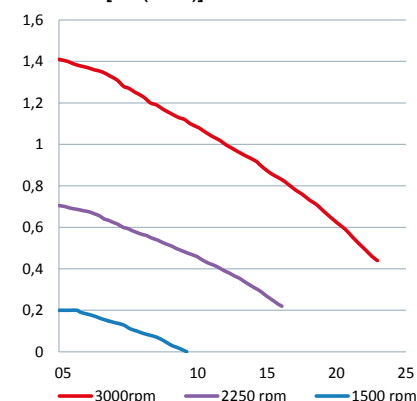

FILTRACIÓN



Bomba Max Flo desde **1.120€**

Bomba Max Flo XL VSTD

CARACTERÍSTICAS:

- Disponible en **1y 1,5 CV**.
- Motor de Imán Permanente: **ahorro de electricidad hasta 85 %**.
- **Extremadamente silenciosa**.
- **Control remoto**, incluso desde smartphone, conectándola a AquaRite® +
- **Control pad orientable 180º** para mejor acceso.
- Cierre prefiltro Twist-Lock, **sin herramientas**.
- **Enlaces suministrados**.
- Recomendada para piscinas **hasta 65 m3****.

* Funcionando a baja velocidad. Ahorro potencial generalmente constatado del 65 %.

** Funcionando las 24 h a baja velocidad.



BOMBA MAX-FLO XL VSTD	
1 CV	1,5 CV
1.120,00 €	1.370,00 €

Modelo 1 CV

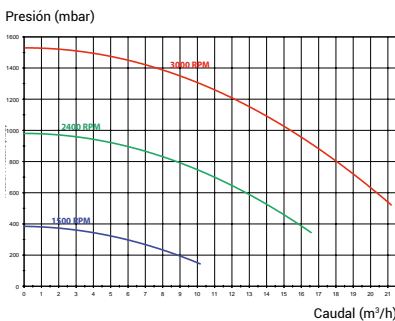

Modelo 1,5 CV

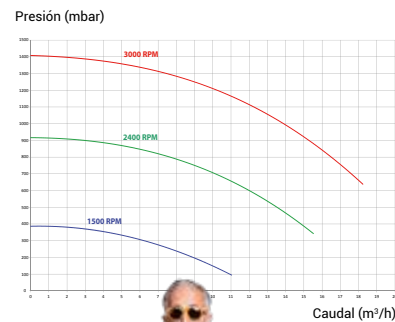

- Baja velocidad de filtración:** para un funcionamiento normal las 24 horas del día.
- Alta velocidad de filtración:** para tratar un agua estropeada o para hacer funcionar un limpiafondos de aspiración.
- Velocidad rápida:** para las operaciones de mantenimiento (limpieza de filtro, vaciado de la piscina, cebado...).



Caja rotativa, para facilitar el acceso a la interface en los locales pequeños.

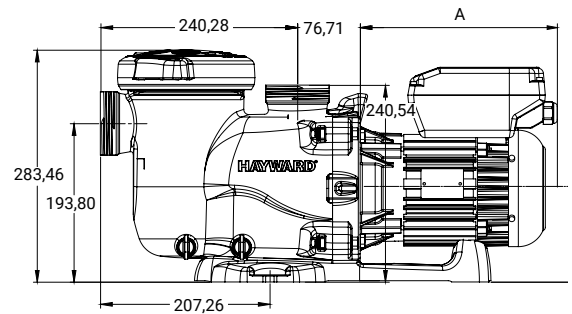
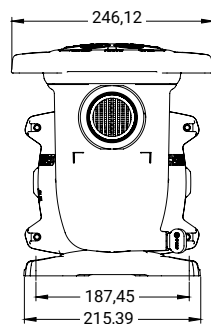

El **módulo de control** intuitivo muestra toda la información necesaria, como por ejemplo el consumo de energía en tiempo real. Mejora de la unidad de control, a la que se han añadido cinco programas diarios. Función "Skimming" que permite un barrido de la superficie automáticamente cada 1, 2 o 3 horas. Modo de temporizado.

Sabías qué...?
Funcionando a baja velocidad tienes hasta un 88% de ahorro en tu consumo de electricidad.



FILTRACIÓN

ENERGÍA SOLAR



PIENSA
EN VERDE

BOMBA MINI-SOLAR

1.590,00 €



Bomba diseñada para la filtración de agua de piscinas. Conexión directa a paneles solares. Alternativamente, dispone de conexión directa a red eléctrica.

Características:

- Alta eficiencia energética gracias al motor de imanes permanentes.
- Velocidad variable autoajustable en función de la radiación solar.
- Control electrónico para la optimización del punto de trabajo.
- Ahorro energético gracias a la alimentación por paneles solares.
- IP55 para entornos húmedos y polvorientos.
- Alimentación mediante paneles solares o a través de red eléctrica.
- Entradas para señal de activación externa.
- Controlador integrado: fabricado en aluminio y con ventilación independiente para garantizar un buen rendimiento térmico.
- Motor trifásico síncrono: motor de imanes permanentes de alta eficiencia.
- Aplicación para móvil ANDROID e iOS, con conectividad Bluetooth para la configuración de los parámetros de funcionamiento de la bomba.
- Tmax: 40°C.

KIT FOTOVOLTAICO AUTOCONSUMO

Kit solar para piscina:

Kit fotovoltaico con bomba de piscina: Autoconsumo. Sistema fotovoltaico diseñado para alimentar un sistema de depuración de piscinas de manera autónoma. Al estar diseñado con un inversor de tipo Autoconsumo, permite poner en funcionamiento el sistema de bombeo incluso los días nublados usando la energía eléctrica faltante de la empresa distribuidora.

- Permite volcar el sobrante de energía generada de manera opcional para reducir la factura de la luz, de la vivienda.
- Inversor 2 KW autoconsumo (monitorización wifi incluida).
- 4 Módulos fotovoltaicos de 450 wp.
- Estructura para módulos - Bomba depuradora 1 CV.
- Cuadro de protección para piscinas.
- Meter Monofásico.



Consejo

Más ahorro.
El autoconsumo eléctrico
ha llegado a tu piscina.
Ahora puede funcionar
sin red eléctrica.

CONSULTA
PRECIOS
EN TU TIENDA
ZB



CUADROS ELÉCTRICOS EXCLUSIVOS

ZB AQUA NATUR

¡NOVEDAD!

CUADROS WIFI

Cuadros wifi

El cuadro eléctrico WIFI está diseñado tanto para la protección de una bomba de filtración como para los focos. El control se realiza mediante selector exterior que en automático ofrece el funcionamiento con una app para móvil.



Cuadros eléctricos

- Caja estanca en policarbonato IP65.
- Guardamotor magnetotérmico regulable en intensidad en función de la potencia de la bomba.
- Incluye Diferencial bipolar 40 A.
- Interruptor manual o automático para la filtración y reloj programador frontal de 24 horas.
- Interruptor de encendido y apagado para foco/s (modelos con iluminación).
- Protección a la entrada y salida.
- Disponibles para controlar bombas hasta 2 CV.



CUADRO ELÉCTRICO ZB AQUANATUR

FILTRACIÓN Hasta 1 CV

140,00 €



CUADRO ELÉCTRICO ZB AQUANATUR FILTRACIÓN E ILUMINACIÓN HASTA 1 CV

100 w

210,00 €



CUADRO ELÉCTRICO ZB AQUANATUR FILTRACIÓN E ILUMINACIÓN HASTA 1 CV

100 w 300 w 2x300 w con diferencial

230,00 €

270,00 €

360,00 €

Cuadro Eléctrico con wifi desde **560 €**



¿COMO ESCOGER UN CUADRO ELÉCTRICO?

Los cuadros eléctricos se encargan de la programación de la bomba y también de diferentes motores, dando órdenes para que éstos se pongan en marcha o se paren. Son elementos muy importantes para tu piscina.

Tienen integrado un reloj temporizador que además de programar el encendido y el apagado del motor, su función principal es si tu piscina tiene iluminación, poder controlar el encendido y apagado de las luces. Dependiendo de los proyectores que tenga tu piscina, los hay con uno o más transformadores.

EN LA ELECCIÓN DEL CUADRO ELÉCTRICO HAY QUE TENER EN CUENTA LA POTENCIA QUE VA A NECESITAR EL EQUIPAMIENTO DE TU PISCINA. EN ZB TE RECOMENDAMOS EL CUADRO QUE MÁS TE CONVENGA.





ILUMINACIÓN

¡Ilumina tus ideas!

PARA PODER DISFRUTAR DURANTE LAS NOCHES DE TU PISCINA CON TODA SEGURIDAD, UNA BUENA ILUMINACIÓN TE DA EL TOQUE DE ESTÉTICA QUE HACE DE TU PISCINA UN RINCÓN DE ENSUEÑO. DESDE QUE LA ILUMINACIÓN LED ESTÁ PRESENTE, DISPONEMOS DE UNA GRAN VARIEDAD DE PRODUCTOS QUE NOS PERMITEN CREAR ESPACIOS ÚNICOS.

Ofrecemos una amplia gama de proyectores LED y lámparas estándar PAR 56 para cambiar sólo la lámpara en tu proyector existente. Disponemos de varios modelos de lámparas LED blancas y lámparas RGB de multicolor, la diferencia entre los distintos modelos es la luminosidad emitida.

Con las lámparas LED RGB puede programar secuencias de colores de forma automática, adaptando el ambiente de tu piscina a cada situación y opcionalmente se pueden programar con un mando a distancia.

Sin olvidar que este sistema es fácil y rápido de instalar, dura hasta 10 veces más que un proyector tradicional y consume 90% menos de energía eléctrica.



Sabías qué...?

Una lámpara LED consume hasta 12 veces menos que una tradicional.

PROYECTOR PLANO

	STANDARD	ZB ALTA	EXTRA
BLANCO 	900 Lumens 190,00 €	252 LED 150,00 €	252 LED Blanco Cálido 180,00 €
RGB 	180 Leds + Mando a distancia 200,00 €	252 LED 150,00 €	252 LED para controlador RGB 190,00 €
			4 Hilos PVM 12 VDC con cable 250,00 €
			PAR56 2420 Lumens 150,00 €
			2120 Lumens RGB 150,00 €

CONJUNTO MODULADOR DE SINCRONIZACIÓN + MANDO DE CONTROL REMOTO

Para focos ZB Aquanatur LED 2 Hilos
95,00 €



Consejo

Cámbiate a la iluminación LED. Las luces LED consumen menos energía y duran más que las luces tradicionales.



PRODUCTO

ZB AQUA NATUR



LÁMPARAS

	STANDARD	ZB ALTA	EXTRA
BLANCO 	900 Lumens 100,00 €	252 LED 100,00 €	252 LED Blanco Cálido 140,00 €
RGB 	180 Leds + Mando a distancia 160,00 €	252 LED 130,00 €	252 LED para controlador RGB 140,00 €
			24 LED HP 170,00 €
			24 LED HP para controlador RGB 220,00 €
			Cristal PAR56 2420 Lumens 155,00 €
			Cristal PAR56 2120 Lumens 160,00 €

EQUIPAMIENTO

¡Sácale el máximo partido a tu piscina!

JUEGOS DE AGUA

Los juegos de agua son utilizados con finalidad ornamental o terapéutica. Hoy en día los tratamientos a base de hidroterapia están muy demandados por el bienestar que nos aporta, pudiendo ser utilizados incluso para la recuperación de lesiones musculares o simplemente por el placer de disfrutar del agua. Las piscinas de hoy en día no están orientadas sólo al baño o la práctica deportiva, sino que además, se busca el confort y el bienestar de los usuarios.

Con estos juegos de agua conseguimos la satisfacción de disfrutar más de nuestra piscina. Los juegos de agua son adaptables tanto a piscinas de nueva construcción como en piscinas existentes que quieren mejorar su estética y su calidad de baño. Infórmate en tu tienda Zona de Baño, donde encontrarás los profesionales que te orientarán entre la gran variedad de juegos de agua.

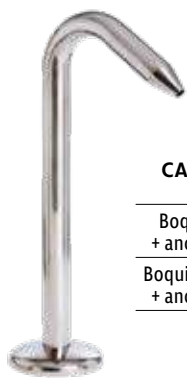

CAÑÓN FIDJI BRILLO

Boquilla circular + anclaje (AISI 316)

Boquilla plana brillo + anclaje (AISI 316)



CAÑÓN RESIDENCIAL

350 mm (AISI 316)

Cañón AISI 316 desde **580 €**

CAÑÓN FIT-STAR PS

50mm Boquilla Plana



Sabías qué...?

Los cañones y cascadas ofrecen beneficios para nuestro cuerpo, tanto a nivel físico como mental. La presión de los chorros de agua ayuda a relajar la tensión muscular, calmando la ansiedad y eliminando el estrés.



CASCADA BALI BRILLO
Boca 500 + anclaje (AISI 316)
2.450 €

CASCADA MINI BALI
Boca 350 (AISI 304)
1.290 €



Cascada Laminar 600x30mm desde **115 €**

CASCADA LAMINAR DE AGUA
600 x 30 mm
900 x 30 mm
1.200 x 30 mm
600 x 150 mm
1.200 x 150 mm

CASCADA LAMINAR CON LED
600 x 30 mm / 4 W
900 x 30 mm / 8 W
1.200 x 30 mm / 16 W
600 x 150 mm / 8 W
1.200 x 150 mm / 16 W



EQUIPAMIENTO

CONTRACORRIENTES

Badu Jet Turbo PRO desde **8.000 €**

BADU JET TURBO PRO

2 Diseños a elegir

El equipo de contracorriente se puede instalar en cualquier tipo de piscina para hacer fitness, practicar natación o darse un masaje de burbujas.

El sistema de arranque neumático garantiza total separación eléctrica entre el agua de la piscina y la bomba. Además incluye cuadro de maniobras con interruptor neumático de arranque y paro.

Consejo

Equipo totalmente diseñado para natación profesional.

DISEÑO 1

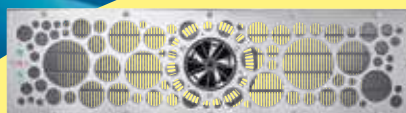

DISEÑO 2

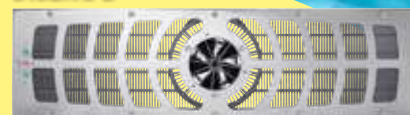

Badu Jet Primavera Deluxe desde **5.030 €**



PRIMAVERA DELUXE



PRIMAVERA



VOGUE DELUXE



VOGUE

Badu Jet Vogue con LED desde **3.350 €**

Basic NL desde **4.030 €**

KIT CONTRACORRIENTE BASIC NL.

Equipo con caja de alojamiento y Boquilla impulsión orientable fabricada en acero inoxidable AISI-316, con regulación de caudal agua-aire, pulsador paro-marcha y con capacidad de aspiración de 60 m3/h. Con potente bomba de 5,5 CV.



BASIC NL

Para piscina hormigón

Para piscina liner

MARLIN 30 II (MONOFÁSICO).

Compuesto de: conjunto boquilla, caja de alojamiento de plástico, armario de maniobra y bomba 2,2 Kw (3CV) 230 V II 50 HZ.



MARLIN

30 II / 30 III 3 CV 2,2 KW

45 III 4,5 CV 3,3 KW

Marlin contracorriente desde **2.110 €**

BADU JET RIVA CON LED

PARA PISCINAS EXISTENTES SIN OBRAS.

Disponibles en varias opciones: Led Blanco o Leds multicolor. Tensión monofásica o Trifásica.

Puede ser montado en toda clase de piscinas.

El agua es impulsada por la motobomba jet a baja velocidad a través de aberturas alrededor de la tobera del cárter y bombeada de nuevo a la piscina por el potente jet que puede ser regulado mediante la tobera regulable. Para crear un ambiente relajante incorporan un LED en la carátula, con posibilidad elegir modelo Led multicolor o Led luz blanca.



Badu Jet Riva con LED desde **3.800 €**

Es un equipo que se adapta a cualquier tipo de piscina, es completo y multifunción, con modo masaje relajante o para hacer ejercicio nadando.

JET VAG JUNIOR

3 CV / 50 m³/h

230 V 400V



Jet Vag Junior desde **1.770 €**

Badu Jet Smart CPL desde **1.860 €**

BADU JET SMART CPL

Montaje final

3 CV / 40 m³/h / 2,2 kW / 230 V



ASIDERO (OPCIONAL)

Inox 1.4401 25x25mm

EQUIPAMIENTO

ESCALERAS Y PASAMANOS

Escalera
Movilidad
Reducida desde
1.840 €



ESCALERA MOVILIDAD REDUCIDA

- 4 PELDAÑOS
- 5 PELDAÑOS
- 6 PELDAÑOS
- 7 PELDAÑOS
- 8 PELDAÑOS



Consejo

El acero AISI316 recomendado para piscinas con cloración salina y/o cercanas al mar.

ESCALERAS PARA PISCINAS ELEVADAS

Ver página 45



Ofrecemos estos modelos de escalera en dos tipos de acero inoxidable, AISI 304 y AISI 316, siendo el AISI 316 de mayor resistencia a la corrosión y recomendable en piscinas con cloración salina o piscinas cercanas al mar. Incluyen peldaños antideslizantes.



ESCALERA SKY

Acero Inox. AISI 316
3 PELDAÑOS **540,00 €**
4 PELDAÑOS **590,00 €**



ESCALERA PARTIDA

Acero Inox. AISI 316
2 PELDAÑOS **540,00 €**
3 PELDAÑOS **570,00 €**
4 PELDAÑOS **620,00 €**
5 PELDAÑOS **630,00 €**



ESCALERA FÁCIL ACCESO CON PELDAÑOS DE SEGURIDAD

Acero Inox. AISI 316
3 PELDAÑOS **890,00 €**
4 PELDAÑOS **1.260,00 €**



ELEGANCE

Acero Inox.
3 PELDAÑOS AISI 316
4 PELDAÑOS AISI 316

ELEGANCE

Acero Inox.+ Madera AISI 316
3 PELDAÑOS
4 PELDAÑOS



Consejo

ESCALERA PARTIDA: Ideal para piscinas con cubierta.



ESCALERA ESTÁNDAR

Acero Inox. AISI 304	Acero Inox. AISI 316
2 PELDAÑOS	2 PELDAÑOS 330,00 €
3 PELDAÑOS	3 PELDAÑOS 360,00 €
4 PELDAÑOS	4 PELDAÑOS 390,00 €
5 PELDAÑOS	5 PELDAÑOS 420,00 €



PASAMANOS PEQUEÑO

762 x 817 mm
240,00 €



PULIBRILL

450 CC
33,50,00 €



ESCALERA MURO

Acero Inox. AISI 304	Acero Inox. AISI 316
3 PELDAÑOS 330,00 €	3 PELDAÑOS 340,00 €
4 PELDAÑOS 350,00 €	4 PELDAÑOS 400,00 €
5 PELDAÑOS 420,00 €	5 PELDAÑOS 440,00 €

ESCALERA MIXTA

Acero Inox. AISI 304
2 PELDAÑOS **300,00 €**
3 PELDAÑOS **330,00 €**
4 PELDAÑOS **350,00 €**
5 PELDAÑOS **450,00 €**

Acero Inox. AISI 316
2 PELDAÑOS **300,00 €**
3 PELDAÑOS **340,00 €**
4 PELDAÑOS **400,00 €**
5 PELDAÑOS **460,00 €**



MEDIANO
1.235 x 772 mm
310,00 €



GRANDE
1.362 x 817 mm
370,00 €



ANCLAJES UNIVERSALES

Acero Inox.
AIS I 316 con pletina



CONSULTA
LOS DIFERENTES
TIPOS DE ANCLAJES
EN TU TIENDA
ZB

EQUIPAMIENTO



ESCALERA FIESTA

111,8 x 76,2 x 106,7 cm de altura

Escalera con doble pasamanos en polietileno para piscinas enterradas para un acceso mas seguro y estable a la piscina. Una solución fácil, cómoda y segura.

ESCALERA SALVAMASCOTAS

(No incluye escalera Inox.)

La escalera salva mascotas se instala fácilmente sobre la escalera tradicional de acero inoxidable y permite la salida a las mascotas en caso de caídas al agua.



Escalera salvamascotas desde **250 €**

TOBOGANES Y TRAMPOLINES

Tobogán poliéster inox. desde **1.940 €**



TOBOGÁN CURVO

Poliéster 1,78 m DER./IZQ.

- Pista y escalera de poliéster y FV color azul claro. Barandillas en aluminio pintado blanco.
- Equipado con toma de agua incluida para facilitar el deslizamiento. Se suministra con anclajes



TOBOGÁN RECTO

Poliéster 1,30 m
Poliéster 1,80 m

- Pista en poliéster y FV color azul claro.
- Peldaños en polipropileno + FV. Barandillas de inoxidable pulido.
- Equipado con toma de agua para facilitar el deslizamiento. Se suministra con anclajes.



TRAMPOLÍN DELFINO

Elástico 1,60 m

Las palancas de salto están construidas en resina de poliéster y fibra de vidrio, toda la gama destaca por su robustez.

- Soportan un peso máximo de 120 kg
- Gran resistencia mecánica y a los rayos UV del sol, así como a los agentes atmosféricos, lo cual asegura una larga vida manteniendo a la vez la estética visual.

Plataforma de salto desde **710 €**



PLATAFORMA DE SALTO

2,0 m

- Plataformas de gran anchura, fabricadas en resina de poliéster y fibra de vidrio.
- Inalterable a la degradación de los rayos U.V. y a los agentes atmosféricos.
- Grabado antideslizante en toda la superficie.



TRAMPOLÍN FLEXIBLE DYNAMIC

Blanco 1,60 m

La gama "Dynamic" se caracteriza por un diseño innovador de color blanco y una estética con predominio de líneas curvas que aportan un aire dinámico.

- Pista de gran anchura, fabricado en resina de poliéster y fibra de vidrio.
- Inalterable a la degradación de los rayos U.V. y a los agentes atmosféricos.
- Grabado antideslizante: toda la superficie.

EQUIPAMIENTO

DUCHAS

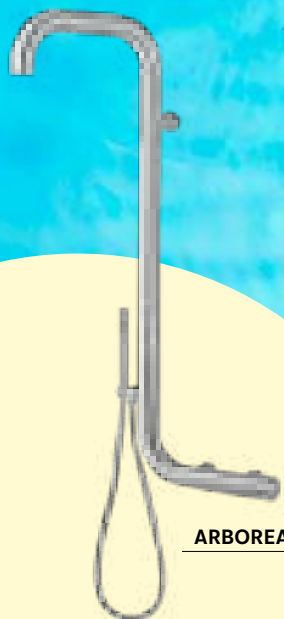

ARBOREA

¡NOVEDAD!

AELGHERO



CHROME
ANTRACITA
ACERO
INOXIDABLE

Simple

400,00 €



DUCHA ÁNGEL
ACERO
INOXIDABLE

Simple

240,00 €

Incluye lavapiés

260,00 €



DUCHA ACERO
INOXIDABLE

Simple

230,00 €

Con grifo lavapiés

280,00 €



DUCHA BASTÓN

AISI 304	AISI 316
----------	----------

260,00 €	280,00 €
----------	----------

Con lavapiés	Con lavapiés
--------------	--------------

310,00 €	325,00 €
----------	----------

DUCHAS

Solares

Gran variedad de **duchas solares** y una amplia variedad de **colores**



Consejo

Reduce el consumo de cloro si antes del primer baño utilizas la ducha.



DUCHA SOLAR SO HAPPY

28 L con lavapiés (antracita, azul, verde, violeta o rosa)

270,00 €



DUCHA SOLAR HAPPY 4X4

(antracita, azul, verde, violeta o rosa)

44 L con lavapiés

360,00 €



DUCHA SOLAR JOLLY DE ALUMINIO

25 L con lavapiés (violeta o rosa)

310,00 €

33 L con lavapiés (antracita o inox.)

460,00 €

EQUIPAMIENTO

DUCHAS Solares

Ya se terminó la excusa de no ducharse antes y después del baño porque el agua está muy fría.

Las duchas solares te permiten tener agua caliente sin necesidad de hacer obras muy costosas y además con coste energético cero, ya que aprovechan la energía del sol para calentar el depósito que llevan en el interior.

Infinidad de modelos a elegir, se adaptan a todos los estilos, desde modelos con acabados inox hasta modelos con los colores más llamativos, además de ser un buen complemento para la piscina, la ducha solar es sin duda, una buena inversión.

¡Refréscalete y...ahorra energía!



Ducha Niagara touchless 30L desde 1.190€



La **ducha Niagara touchless** incorpora un sensor de proximidad alimentado con baterías (4xAA 1,5V no incluidas) para el encendido de la ducha sin contacto.

Su diseño minimalista y la alta calidad de sus materiales le proporcionarán una imagen elegante y moderna.

Ducha 30L Solar Pluvium desde 1.900€



Ducha Pluvium:

- Ducha solar fabricada en madera tropical y acero inoxidable AISI-316 satinado.
- Incorpora un depósito de aluminio de 30 L.
- Monomando de control de agua fría y caliente.
- Rociador orientable de gran tamaño con sistema antical.
- Altura del rociador al suelo 2,04 m.
- Garantía 3 años.
- Plato de ducha opcional.

Sabías qué...?
...con las duchas solares dispondrás de agua caliente 100% ecológica.



Solar 25L desde 240€

SOLAR PVC
35 L
250,00 €



SOLAR PVC CURVA
20 L
190,00 €



SOLAR BLANCA
30 L
390,00 €



SOLAR ALUMINIO NEGRA
40 L
470,00 €



SOLAR ÁNGEL
30 L
500,00 €



SOLAR AZUL MONOMANDO
40 L
620,00 €



NEOLYSIS 2

UV + ELECTRÓLISIS SALINA

EL FUTURO DEL TRATAMIENTO HÍBRIDO DE AGUAS ESTA AQUÍ

ASTRALPOOL 

New

New

LYRIOX UV-C
TRATAMIENTO UV



New

SENEXT XP

TAMAÑO REDUCIDO
GRAN RENDIMIENTO

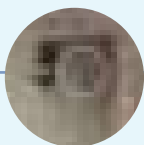

TAMAÑO REDUCIDO
QUE SE ADAPTA A
CUALQUIER ESPACIO.



GRAN
RENDIMIENTO.



FÁCIL INSTALACIÓN
Y MANTENIMIENTO.

COMFORT & ELEGANCIA

PARA
TU JARDÍN

DUCHA CHROME
SOLAR Y NO SOLAR

New

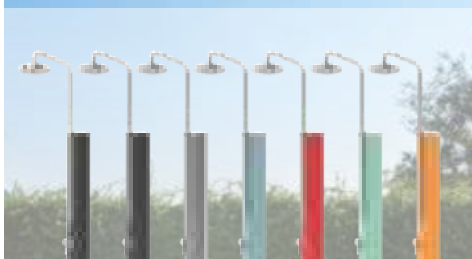

OCIO Y FITNESS

¡Siéntete en forma!

El aquafitness para todos,
un entrenamiento para cada cual.

LA GAMA
MÁS AMPLIA
DE EQUIPOS DE

**AQUAFITNESS
PARA EL
PROFESIONAL**

FITNESS-POOL

Encuentre las bicicletas para piscina adaptadas específicas para corazón, resistencia o spinning, con niveles de esfuerzo suaves, moderados y fuertes.

Para variar las ofertas de entrenamiento, equipamos nuestras aquabikes con diferentes tipos de sistemas de resistencia: fijos o variables, hidráulicos o mecánicos.

Bicicleta
Eliprica Eilly
desde
1.500 €



Aquabike
Falcon 4
desde
1.100 €



Lanabike
EVO
desde
740 €



Cinta
de correr
acuática
desde
1.920 €



TRAMPOLÍN ACUÁTICO
WX TRAMP

Redondo	Hexagonal
350,00 €	350,00 €

LIMPIEZA

¡Haz brillar tu piscina!



Sabías qué...?

Una vez utilizado, se debe resguardar el material de limpieza del sol para prolongar su vida útil.

MATERIAL DE LIMPIEZA

Todo el material de limpieza a tu alcance.

LIMPIAFONDOS MANUALES

Flexible - Clip	Aluminio 34 cm Clip / Palomillas	Flexo PRO 8 ruedas Clip
24,00 €	39,00 €	70,00 €



MANGUERA AUTOFLOTANTE

Con manguitos

8 m	10 m	12 m
24,00 €	30,00 €	38,00 €

PRODUCTO



Gran variedad de recogehojas para tu piscina para todo tipo de usuario, modelos con bolsa o red plano, conexión clip o palomillas:

RECOGEHOJAS CON PÉRTIGA

1,22m	1,7m Coral
18,00 €	18,00 €



RECOGEHOJAS DE BOLSITA

Clip / Palomillas
12,00 €

RECOGEHOJAS PLANO

Clip / Palomillas
10,00 €

Múltiples cepillos para la limpieza de tu piscina:



CEPILLO CURVO

Clip	Palomillas
11,00 €	10,00 €



CEPILLO RECTO

Clip / Palomillas
9,00 €



CEPILLO

Recto con cerdas de Acero / Clip
16,00 €



SACOS PREFILTRO PARA CESTO SKIMMER

Caja 12 Ud.
20,00 €



DOSIFICADOR FLOTANTE CON TERMÓMETRO

11,00 €



DOSIFICADOR FLOTANTE

9,00 €



PÉRTIGA TELESCÓPICA

1,22 - 2,44 m	1,8 - 3,6 m	2,5 - 5 m
Clip / Palomillas	Clip	Palomillas
20,00 €	24,00 €	26,00 €
		Clip / Palomillas
		30,00 €



TERMÓMETRO FIGURAS

13,00 €



WATER LILY

12,00 €



Espojas para quitar manchas en la línea de flotación.

ESPONJA MÁGICA POOL GOOM

11,00 €

Tipos de limpiafondos para tu piscina

Para realizar la limpieza del fondo del vaso de la piscina existen varios sistemas. Con los más sencillos es necesario dedicar tiempo y esfuerzo, mientras que los más complejos lo hacen casi todo solos.



LIMPIAFONDOS MANUALES

Se trata de un aspirador para limpiar el fondo de forma manual. Se conecta a la toma de aspiración del vaso y se arranca la depuradora, siendo necesario pasarlo a mano por todo el fondo y paredes. También es necesario ajustar las llaves de entrada a la depuradora y lavar la arena.



LIMPIAFONDOS HIDRÁULICOS

Se trata de un limpiafondos simple que aspira gracias a la bomba de la instalación (coloquialmente se le conoce como pulpo por la forma de los primeros que se comercializaron). El limpiafondos se conecta a la toma de aspiración del vaso o a el skimmer (si la piscina no tiene una toma para limpiafondos) y funciona automáticamente al arrancar la depuradora. Se desplaza por el fondo mientras aspira. El resultado no es tan bueno como con el robot eléctrico, pero es mucho más económico. La suciedad se queda en el filtro de la depuradora, por lo que se tiene que lavar el filtro de arena para eliminar los restos de suciedad, tirando una cantidad de agua en cada lavado.



LIMPIAFONDOS ELÉCTRICOS

El método más cómodo para limpiar el fondo es utilizar un limpiafondos eléctrico (un robot autónomo). Este sistema solamente nos obliga a meter el robot en el agua y conectarlo. Él solo va cepillando y aspirando todo el fondo y las paredes del vaso. Tras varias limpiezas hay que vaciar el filtro que lleva en su interior. Funciona aunque la depuradora esté parada. Es el sistema que consigue mejores resultados, puesto que frota las superficies y además no desperdicia agua, al recoger la suciedad en su interior. Con los sistemas de inteligencia artificial, se desplazan por todo el vaso de forma autónoma. Algunos modelos más avanzados incluso memorizan las zonas por las que ya han pasado, recorriendo todas las superficies en el menor tiempo posible.



EI SALT SIMPLE Y DURADERO



New



AQUASPHERE

BOMBAS AQUASPHERE VELOCIDAD SIMPLE Y VARIABLE

New



COMFORT & ELEGANCIA

PARA
TU JARDÍN

DUCHA CHROME
SOLAR Y NO SOLAR

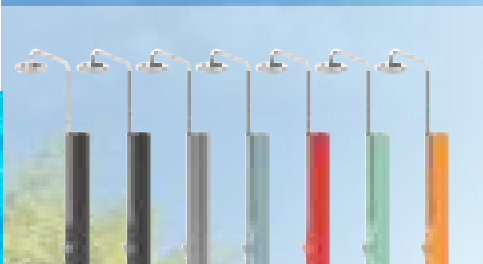

LIMPIEZA

ROBOTS LIMPIAFONDOS DE ASPIRACIÓN E IMPULSIÓN

Para la limpieza automática de tu piscina les ofrecemos tres diferentes tipos de limpiafondos: los robots eléctricos y limpiafondos automáticos de aspiración e impulsión.

POLARIS QUATTRO



Polaris Quattro
770 €

LIMPIAFONDOS IMPULSIÓN

Funciona con una Bomba de presión de 1 CV Polaris, Bomba de presión 1,5 CV o superior.

- 3 jets, aspiración superpotente.
- Boquilla de aspiración extra ancha y potencia de aspiración superior + Navegación multidireccional.
- Doble filtración.

POLARIS 280

Limpiafondos de impulsión.

Con 2 jets y cola de impulsión eficaz.

- Amplio canal de aspiración.
- Válvula de retroceso anti-bloqueo.



Polaris 280
760 €

NAVIGATOR V FLEX



Navigator V Flex
425 €

VENTAJAS:

- Propulsión mediante turbina.
- Dotado de un exclusivo sistema de guiado SmartDrive; más rápido y eficiente, sin olvidar rincones.
- Conexión a la toma de limpiafondos o al skimmer.

Recomendación del fabricante: utilización de una bomba de 3/4 CV mínimo.

T3 ASPIRACIÓN

Limpiafondos de aspiración con Diafragma DiaCyclone: aspiración aún más potente (+40%).

- Disco con aletas: aumenta la movilidad del limpiafondos.
- Potencia mínima requerida de la bomba de filtración 1/2 CV.



T3 ASPIRACIÓN
260 €

MX10



El limpiafondos MX10 cuenta con el sistema de turbo aspiración una potente turbina de aspiración y dos hélices de succión con cepillos que dirigen la suciedad y los residuos hacia la boca del limpiafondos. Esto le garantiza una limpieza ultra eficaz, incluso con un caudal bajo.

Gracias a su sistema de navegación pre-programado X-Drive, el MX10 recorre metódicamente todas las zonas de su piscina, y le garantiza una cobertura impecable, independientemente del fondo y de la forma de su piscina.

La tecnología de cepillado ciclónico permite despegar la suciedad incrustada antes de ser aspirada. Los cepillos activos del limpiafondos permiten así eliminar cualquier tipo de residuo, incluso las resistentes algas que se pegan al fondo y a las paredes de la piscina.



PRODUCTO

ZB AQUA NATUR



ZB Hammer plus
1.075 €

ZB Hammer
850 €



ZB HAMMER Cable con swivel

Robot robusto, fiable y eficaz para limpiar el fondo y paredes de tu piscina a un precio excepcional. Muy fácil de utilizar con solo un botón de encendido. Equipado con cepillos de PVA muy eficaces e incluye dos tipos de filtros: el filtro de primavera y filtro ultrafino con acceso superior del limpiafondos.

Sabías qué...?
Swivel significa cable antinudos.

Toda la familia Hammer viene de serie con filtros ultra finos. Hammer I se puede controlar y programar a través de la app para smartphones MyDolphin.

ZB HAMMER PLUS Cable con swivel

Diseño ergonómico, compacto y de peso muy ligero. El robot limpiafondos HAMMER PLUS destaca por su facilidad de manejar y mantener, con una cesta de filtración de acceso superior. Limpia el suelo y con su cepillo activo, que gira dos veces más rápido, garantiza una excelente limpieza de las paredes y línea de flotación.

ZB Hammer i
1.419 €



ZB Voyager
1.190 €

¡NOVEDAD!



ZB VOYAGER

Robot eléctrico con tecnología patentada. Agilidad con la mayor potencia, gracias a la inteligencia artificial incorporada, accede a todos los rincones del vaso de la piscina, sube las paredes y limpia la línea del agua.

ZB HAMMER i Cable con swivel

Avanza a una nueva experiencia de limpieza con este robot de primera línea. Aporta aún más facilidad y libertad de acciones a las ya avanzadas prestaciones de los robots Hammers. Controla tu Hammer a través de la fuente de alimentación multifunción o utiliza la aplicación en tu smartphone o tablet para configurar programas de limpieza, incluida la navegación manual. El LED del robot indica el modo de trabajo.

- Sistema de filtración con acceso superior, rápido vaciado, fácil lavado y sin problemas.
- Programas de limpieza, tiempos de ciclo, programador semanal o retardado.
- Filtro Multicapa, separa y filtra simultáneamente la suciedad gruesa, fina y ultra fina, obteniendo así una filtración sin obstrucciones. Además se puede desmontar para una limpieza muy rápida y sencilla.
- Carro Limpiafondos, para un fácil y cómodo transporte y almacenamiento.



Operativa



Nº de Ciclos



Cepillo



Carro de transporte



Longitud de cable



Programa semanal



Mando



Tipo filtro



Peso



Garantía



Piscinas hasta

	Operativa	Nº de Ciclos	Cepillo	Carro de transporte	Longitud de cable	Programa semanal	Mando	Tipo filtro	Peso	Garantía	Piscinas hasta
ZB HAMMER	Fondo y paredes	1 ciclo de 2 h	Activo	No	15 m	No	No	Cesta 2 tipos: Primavera y Ultrafino	6,5 kg	2 años	10 m
ZB HAMMER PLUS	Fondo, paredes y línea de flotación	1 ciclo de 2 h	1 Activo 1 Combinado	No	18 m + Swivel	No	No	Cesta Multicapa	7,5 kg	3 años	12 m
ZB HAMMER i	Fondo, paredes y línea de flotación	4 ciclos de 1 / 1,5 / 2 / 2,5 h	1 Activo 1 Combinado	Sí	18 m + Swivel	Sí	App Smartphone	Cesta Multicapa	7,5 kg	3 años	15 m
ZB VOYAGER	Fondo, paredes y línea de flotación	1,30 / 2,30 h	2 Cepillos	No	18 m	No	No	100 Micras	8 kg	2+1 años	12 m

LIMPIEZA

ROBOTS LIMPIAFONDOS DOLPHIN S

Resultados cristalinos de limpieza.

Con la filtración multicapa y la acción del cepillado activo, la gama S limpia y desincrusta el agua de algas, capturando incluso la suciedad ultra fina. La tecnología de movilidad de PowerStream, garantiza que tendrá una cobertura total de limpieza en cada metro de tu piscina.

Dolphin S100
890 €



DOLPHIN S100

Dolphin S200
1.095 €



DOLPHIN S200



Dolphin S400
1.690 €

DOLPHIN S400

RENDIMIENTO ABSOLUTO EN LIMPIEZA DE PISCINAS

Nuevo limpiafondos automático de piscinas Dolphin S 400 de Maytronics hace que sea muy fácil mantener su piscina excepcionalmente limpia y lista para divertirse, con el mínimo esfuerzo y molestias. Obtenga la máxima comodidad y control, todo en uno, con opciones avanzadas como control manual, selección de programas de limpieza e inicio de retardo. El Dolphin S 400 está equipado con una cesta de filtro de carga superior multicapa con sellado adicional y mayor capacidad de filtración. Con la nueva aplicación móvil MyDolphin™ Plus, el Dolphin S 400 está siempre conectado, lo que le da total libertad de controlar su limpiafondos robótico desde cualquier lugar y en cualquier momento.

Dolphin S300i
1.449 €



DOLPHIN S300i

- Fuente de Alimentación de **Bajo Consumo Multifunción**.
- **Control remoto** con Smartphone MyDolphin APP.



Operativa

Nº de Ciclos

Cepillo

Carro de transporte

Longitud de cable

Programa semanal

Mando

Tipo filtro

Peso

Garantía

Piscinas hasta

	Operativa	Nº de Ciclos	Cepillo	Carro de transporte	Longitud de cable	Programa semanal	Mando	Tipo filtro	Peso	Garantía	Piscinas hasta
DOLPHIN S100	Fondo y paredes	1 ciclo de 2 h	1 Activo	No	15 m	No	No	Cesta 2 tipos: Primavera y Ultrafino	6,5 kg	2 años*	10 m
DOLPHIN S200	Fondo, paredes y línea de flotación	1 ciclo de 2 h	1 Activo 1 Combinado	No	18 m	No	No	Cesta Multicapa	7,5 kg	3 años	12 m
DOLPHIN S300i	Fondo, paredes y línea de flotación	4 ciclos de 1/1,5/2/2,5 h	1 Activo 1 Combinado	Sí	18 m + Swivel	Sí	App Smartphone	Cesta Multicapa	7,5 kg	3 años	12 m
DOLPHIN S400	Fondo, paredes y línea de flotación	4 ciclos de 1/1,5/2/2,5 h	1 Activo 1 Combinado	Sí	18 m + Swivel	Sí	App My Dolphin Plus + Sistema Pick Me Up	Cesta Multicapa. Indicador filtro lleno piscinas hasta 15 m	8,39 kg	3 años	12 m

*Maytronics asumirá la garantía legal durante el tercer año, en la medida en que el consumidor tenga derecho a ella en virtud de la legislación vigente

LIMPIEZA

ROBOTS LIMPIAFONDOS ACTIVE X4

Disfruta de las ventajas de los limpiafondos ACTIVE, diseñados para una prestación duradera y fiable.

- **Tecnología avanzada** para el escaneo preciso y la limpieza total hasta en la línea de flotación.
- Diseñado para una **prestación duradera y fiable**.
- **Mantenimiento fácil** y económico con abertura superior para el acceso a los filtros.
- **Tercer cepillo con cepillado activo** elimina de manera eficiente las algas.



Sabías qué...?

El modelo Active x4 y superiores tienen una fuente de alimentación de bajo consumo energético, con pantalla táctil que incluye selección de modo de limpieza, retardo y programador semanal.

Active Classic
1.199€



ACTIVE CLASSIC

Active X4
1.549€

ACTIVE X4

Cepillado Activo + Control remoto Smartphone MyDolphin Plus APP



Active X5
1.649€



ACTIVE X5

Cepillado Activo + Mando a distancia + Control remoto Smartphone MyDolphin Plus APP



Active X6
1.849€



ACTIVE X6



Operativa



Nº de Ciclos



Cepillo



Carro de transporte



Longitud de cable



Programa semanal



Mando



Tipo filtro



Peso



Garantía



Piscinas hasta

	Operativa	Nº de Ciclos	Cepillo	Carro de transporte	Longitud de cable	Programa semanal	Mando	Tipo filtro	Peso	Garantía	Piscinas hasta
ACTIVE CLASSIC	Fondo, paredes y línea de flotación	1 ciclo de 2,5 h	2 Combinados	Stand (sólo soporte)	18 m con swivel	No	No	2 Tipos: Primavera y Ultrafino	10 kg	2 años + 12 meses registro web	12 m
ACTIVE X4	Fondo, paredes y línea de flotación	1 ciclo de 2,5 h	2x2 Combinados + Activo	Sí	18 m con swivel	Sí	Smartphone MyDolphin Plus APP Básica	2 Tipos: Primavera y Ultrafino	11,5 kg	4 años	12 m
ACTIVE X5	Fondo, paredes y línea de flotación	3 ciclos de 1,5 / 2,5 / 3,5 h	2x2 Combinados + Activo	Sí	18 m con swivel	Sí	Smartphone MyDolphin Plus APP Pro	2 Tipos: Primavera y Ultrafino	11,5 kg	4 años	15 m
ACTIVE X6	Fondo, paredes y línea de flotación	4 ciclos de 1 / 1,5 / 2 / 2,5 h	2x2 Combinados Traseros	Sí	18 m con swivel	Sí	Smartphone MyDolphin Plus APP Pro	Multi capa	11 kg	4 años	15 m

LIMPIEZA

¡NOVEDAD!

La nueva era de limpiafondos de piscina sin cables que revoluciona la limpieza del agua



DOLPHIN LIBERTY 200

999,00 €

El **Dolphin Liberty 200** es el modelo más sencillo de la gama. El robot permite la limpieza de fondo y paredes de la piscina en un completo ciclo de 1,5 horas de duración.

Para piscinas de profundidad mínima 40 cm profundidad máxima 2,50m

El robot Dolphin Liberty Ahora sin cables



DOLPHIN LIBERTY 300

1.249,00 €

Es el **modelo más avanzado de la gama**, cuenta con todos los avances. El robot permite la limpieza de fondo y paredes de la piscina en un completo ciclo de 1,5 horas de duración.

Zodiac Freerider



Gracias al conjunto de tecnología desarrollada por **Zodiac** el nuevo limpiafondos Inalámbrico RF 5400 iQ se presenta como un **robot potente y de alto rendimiento con la libertad e independencia de un movimiento sin cables.**

Robot Zodiac Freerider. Recomendado para piscinas residenciales enterradas o elevadas con paredes rígidas, este nuevo robot incorpora muchas de las prestaciones como sensores inteligentes, aspiración ciclónica, filtración progresiva de doble nivel y muchas más. Profundidad máxima 4 m.

ZODIAC FREERIDER

1.455,00 €

Ciclo de limpieza de 2.30 h.

Recarga completa en 4 horas.

1 LIBERTAD SIN CABLES



2 ASPIRACIÓN CICLÓNICA



3 DESPLAZAMIENTO ÁGIL



PANTALLA DE CONTROL



FILTRACIÓN PROGRESIVA DE DOBLE NIVEL



APLICACIÓN IAQUALINK™

	Operativa	Nº de Ciclos	Cepillo	Carro de transporte	Longitud de cable	Programa semanal	Mando	Tipo filtro	Peso	Garantía	Piscinas hasta
LIBERTY 200	Fondo y paredes	1 ciclo de 1,5 h	1 Activo	No	SIN CABLE	No	No	Cesta fina	8,1 kg	2 años	10 m
LIBERTY 300	Fondo y paredes	1 ciclo de 1,5 h	1 Activo	No	SIN CABLE	No	No	Cesta combinada + 2 ultrafinos	8,1 kg	2 años	12 m
FREERIDER	Fondo, paredes y línea de flotación	4 ciclos	1 Activo	No	SIN CABLE	Sí	App Smartphone	Doble filtro	9 kg	3 años	12 m

LIMPIEZA



ROBOTS LIMPIAFONDOS ELÉCTRICOS

Una solución ideal para la limpieza de tu piscina

La potencia, su eficacia y ergonomía en los equipos BWT Pline los hacen unos de los equipos de limpiafondos automáticos más completos en el mercado con sistema antinudo.

ZODIAC ALPHA IQ PRO RA 6500
1.860,00 €

ZODIAC ALPHA IQ PRO RA 6700
1.950,00 €



- Limpieza eficaz de fondo y paredes.
- Ligero para una fácil manipulación.
- Filtro de fácil limpieza.



PLINE 500
1.200,00 €

PLINE 600
1.275,00 €



COSMY 100
COSMY 150
COSMY 200
COSMY 250

Fiabilidad, alto rendimiento, diseño, estilo, color, ligereza, practicidad y conexión. Cosmy lo tiene todo, ¡y al precio justo! ¡Qué hermosa revolución!

Tornado Limpiafondos desde 930 €



TORNADO D400
TORNADO D500
TORNADO D600



Leopard Connect 749 €

LEOPARD CONNECT
Robot para profundidad de piscinas hasta 2 m.



NORKEL
Limpiafondos con batería. Profundidad máxima 2 m.